

PA-6100-30-06-DP

PA-6100-33-09-DP

PA-6100-35-12-DP



ANTENAS/ANTENNAS/ANTENAS

PARÁBOLAS ABERTAS

DISH ANTENNA / PARÁBOLAS ABIERTAS

-Enlaces Slant +/- 45°

Dual slant links +/-45°/Enlaces slant +/-45°

-Excelente largura de banda

Excellent bandwidth/Excelente ancho de banda

-Desenvolvidas com ferramentas computacionais de estado da arte

State-of-the-art computational tool design/Desarrolladas con herramientas informáticas de estado del arte



Tecnologia para enlaces profissionais
Technology for professional links
Tecnología para enlaces profesionales

APLICAÇÃO/APPLICATION/APLICACIÓN

As **Parábolas Abertas ALGcom** foram projetadas com tecnologia de última geração para garantir o melhor desempenho na transmissão de dados em frequência não-licenciada. Conheça a seguir as Parábolas Abertas ALGcom!

The ALGcom Dish Antenna is designed with state-of-the-art technology to ensure the best performance in unlicensed frequency data transmission. Get to know the following ALGcom Dish Antenna!

Las Parábolas Abiertas ALGcom se han diseñado con tecnología de última generación para garantizar el mejor rendimiento en la transmisión de datos en frecuencia no licenciada. ¡Conozca a continuación las Parábolas Abiertas ALGcom!

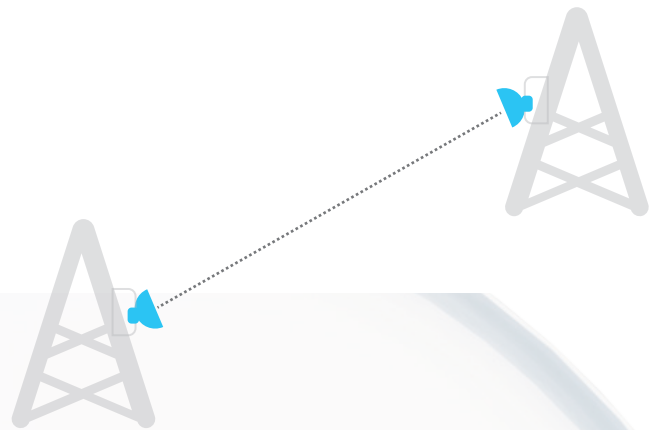

ENLACES SLANT 45°/DUAL SLANT LINKS +/-45°/ENLACES SLANT +/-45°

Maior flexibilidade nos enlaces em dupla polarização com possibilidade de instalação V/H ou +/-45°.

Better flexibility in double-polarized links with possibility of installation V/H or +/- 45°.

Mayor flexibilidad en los enlaces de doble polarización con posibilidad de instalación V/H o +/- 45°.

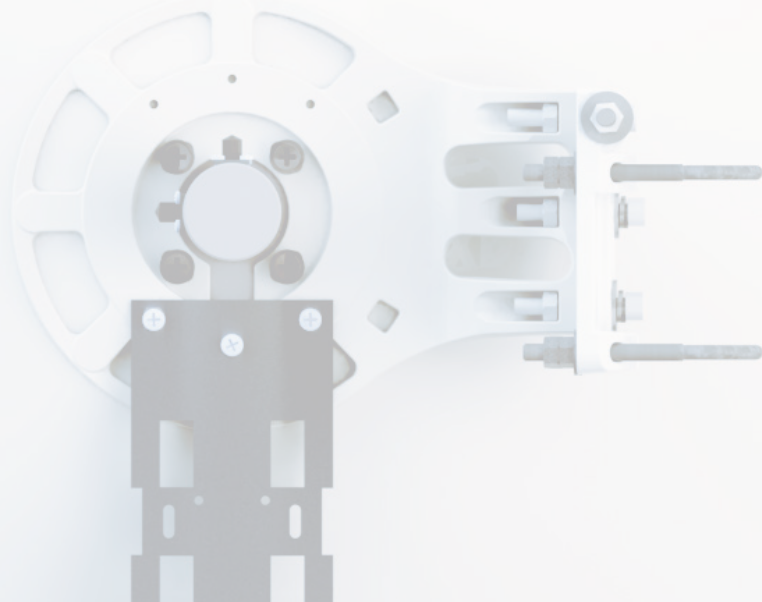

USO DE FERRAMENTAS COMPUTACIONAIS DE ESTADO DA ARTE



STATE-OF-THE-ART COMPUTATIONAL TOOL DESIGN DESARROLLADAS CON HERRAMIENTAS INFORMÁTICAS DE ESTADO DEL ARTE

As Parábolas Abertas ALGcom são desenvolvidas com softwares de simulação eletromagnética e de cálculo estrutural, garantindo a melhor performance da estrutura, reduzindo peso e também aumentando a vida útil do produto. Em todos os produtos da ALGcom são utilizados métodos avançados de cálculo e ferramentas de estado da arte. Existem diversas possibilidades de simulação baseadas em normas e regulamentos. Os resultados obtidos foram aprovados pelos engenheiros da empresa e a prova da estabilidade mecânica é determinada com base no ATO 932 e no ATO 953 da Anatel (Resoluções 609 e 610). Os valores identificados como a força equivalente ao carregamento do vento são o resultado de inúmeras simulações de fluidodinâmica através de softwares de análise numérica, bem como cálculos de propriedades aerodinâmicas. Os padrões determinam coeficientes de resistência e força do vento que atuam na antena, levando uma carga ao tubo de montagem. Esta carga pode ser dividida em uma força axial, uma força lateral e um momento tursor. Aspectos como forma física da antena, radome e refletores também são levados em consideração.

ALGcom Dish Antennas are designed using electromagnetic simulation and structural calculation softwares, providing the best structural performance, reducing the weight and improving the product life span. Computation Fluids Dynamics Analysis Transient Finite Integration Technique Structural Finite Elements Analysis Computation Fluids Dynamics Analysis In all ALGcom products are used sophisticated calculation methods and state of the art tools. There are many possibilities of simulation, based on rules and regulations. The results were approved by our engineers and the mechanical stability proof is based on Anatel's 932 ACT and 953 ACT (resolutions 609 and 610). The values identified as wind forces resulting from several fluid dynamics simulations by numerical analysis software and aerodynamic property calculations. The patterns determine resistance and wind forces coefficients that act on the antenna, leading a load to the mounting pipe. This load can be divided in an axial force, a lateral force and a torsion moment. Aspects like the shape of antenna, radome, and reflectors are taken into account too.

Las Parábolas Abiertas ALGcom fueron desarrolladas con softwares de simulación electromagnética y de cálculo estructural, garantizando la mejor performance de la estructura, reduciendo peso y también aumentando la vida útil del producto. En todos los productos de ALGcom se utilizan métodos avanzados de cálculo y herramientas de estado del arte. Existen diversas posibilidades de simulación basadas en normas y reglamentos. Los resultados obtenidos fueron aprobados por los ingenieros de la empresa y la prueba de la estabilidad mecánica se determinó con base en el ATO 932 y el ATO 953 de Anatel (Resoluciones 609 y 610). Los valores identificados como la fuerza equivalente a la carga del viento son el resultado de numerosas simulaciones de fluidodinámico a través de software de análisis numérico, así como cálculos de propiedades aerodinámicas. Los patrones determinan los coeficientes de resistencia y fuerza del viento que actúan en la antena, llevando una carga al tubo de montaje. Esta carga puede ser dividida en una fuerza axial, una fuerza lateral y un momento tursor. Los aspectos como la forma física de la antena, el radome y los reflectores también se tienen en cuenta.

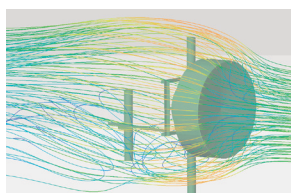

Computation Fluids Dynamics Analysis

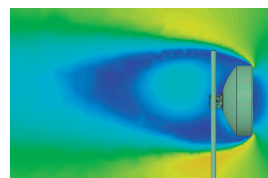

Computation Fluids Dynamics Analysis

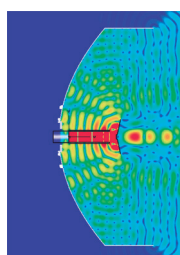

Transient Finite Integration Technique

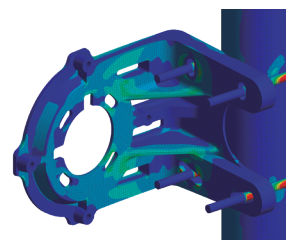

Structural Finite Elements Analysis

PARÁBOLAS ABERTAS

DISH ANTENNA / PARÁBOLAS ABIERTAS

5.5 - 6.4 GHz

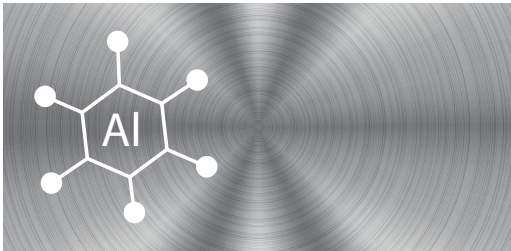

Estrutura 100% em alumínio

100% Aluminum Structure
Estructura 100% en aluminio



Todas as antenas são 100% testadas em *VSWR e isolamento, com envio de laudo técnico.

**VSWR and isolation 100% verified. Technical report is included.*

*Todas las antenas son 100% probadas en *VSWR y aislamiento, con envío de laudo técnico.*

**VSWR-Voltage Standing Wave Ratio*

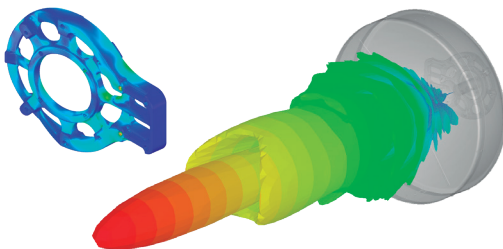

Projetos concebidos com ferramentas computacionais de referência em simulação mecânica e eletromagnética.

Projects are designed with computational tools that allows ALGcom to optimize the radiation efficiency and evaluate the mechanical structure.

Proyectos diseñados con herramientas computacionales de referencia en simulación mecánica y electromagnética.



Linha completa de acessórios para atender todas as aplicações e garantir a melhor performance do enlace.

Complete range of accessories to suit all applications and ensure the best link performance.

Línea completa de accesorios para atender todas las aplicaciones y garantizar el mejor rendimiento del enlace.

Homologação Anatel de todos os modelos e garantia de 3 anos.

All models approved by Anatel and 3 years warranty.

Homologación Anatel de todos los modelos y garantía de 3 años.



MODELOS/MODELS/MODELOS

CARACTERÍSTICAS ELÉTRICAS

ELECTRICAL SPECIFICATIONS/CARACTERÍSTICAS ELÉCTRICAS

	PA-6100-30-06-DP	PA-6100-33-09-DP	PA-6100-35-12-DP
Frequência de operação <i>Frequency range/Rango de frecuencia</i>	5.500 - 6.425 GHz		
Diâmetro <i>Diameter/Diámetro</i>	0,6 m	0,9 m	1,2 m
Ganho Banda Alta <i>Gain High Band/Ganancia banda alta</i>	30,3 dBi	33 dBi	35,3 dBi
Banda Média <i>Mid band/Banda media</i>	29,8 dBi	32,4 dBi	34,8 dBi
Banda Baixa <i>Low band/Banda baja</i>	29,5 dBi	32 dBi	34,5 dBi
Ângulo de meia potência <i>Beamwidth/Ángulo de media potencia</i>	4,7°	3,6°	2,6°
Relação frente-costas (180° +/- 80°) <i>Front-to-back ratio/Relación frente-dorso</i>	> 42 dB	> 46 dB	> 50 dB
Polarização <i>Polarization/Polarización</i>	Dupla (V e H) ou Slant (+/- 45°) <i>Double (V and H) or Slant (+/- 45°)/Doble (V y H) o Slant (+/- 45°)</i>		
Isolação por polarização cruzada <i>XPD/Aislamiento por polarización cruzada</i>	> 20 dB		
Isolação entre portas <i>Isolation between ports/Aislamiento entre puertas</i>	> 30 dB		
VSWR <i>VSWR/VSWR</i>	< 1,5:1		
Conexão <i>Antenna input/Conexión</i>	SMA Fêmea Reverso <i>SMA Female reverse/SMA Hembra reverso</i>		

CARACTERÍSTICAS MECÂNICAS

MECHANICAL SPECIFICATIONS/CARACTERÍSTICAS MECÁNICAS

	PA-6100-30-06-DP	PA-6100-33-09-DP	PA-6100-35-12-DP
Ajuste de azimute <i>Azimuth adjustment/Ajuste de azimut</i>	+/- 10°	+/- 18°	+/- 20°
Ajuste de elevação <i>Elevation adjustment/Ajuste de elevación</i>	+/- 7,5°	+/- 15°	+/- 10°
Ajuste de polarização <i>Polarization adjustment/Ajuste de polarización</i>	+/- 5°	+/- 5°	+/- 5°
Peso da antena <i>Approximate weight/Peso aproximado</i>	5,5 kg	8,0 kg	19,5 kg
Fixação em mastro <i>Mounting pipe diameter/Fijación en mástil</i>	Ø 1"- Ø 2"	Ø 4.1/2"	
Vento operacional <i>Operational windspeed/Viento operativo</i>	110 km/h		
Vento de sobrevivência <i>Survival windspeed/Viento de supervivencia</i>	200 km/h		

DIMENSÕES/DIMENSIONS/DIMENSIONES

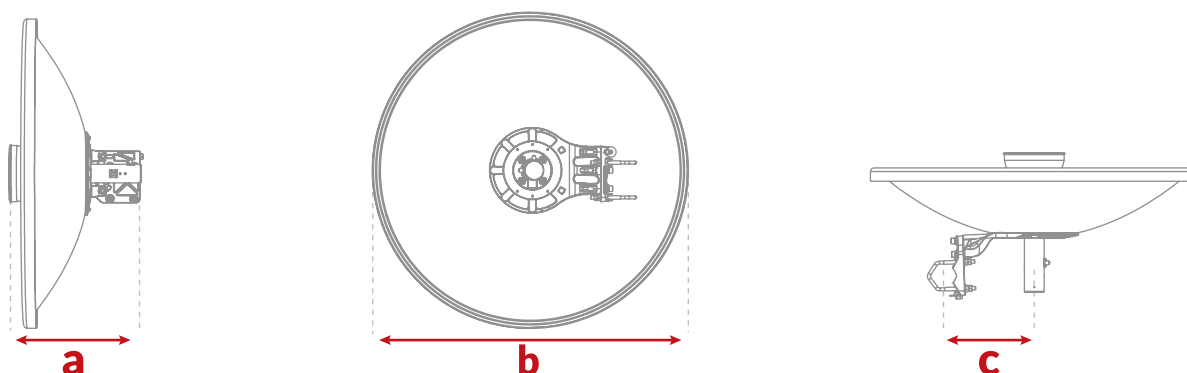

	PA-6100-30-06-DP	PA-6100-33-09-DP	PA-6100-35-12-DP
a	245 mm	330 mm	562 mm
b	735 mm	995 mm	1280 mm
c	180 mm	180 mm	349 mm
Ø	1"-2"	1"-2"	2"-4.1/2"

EMBALAGEM/PACKING/EMBALAJE

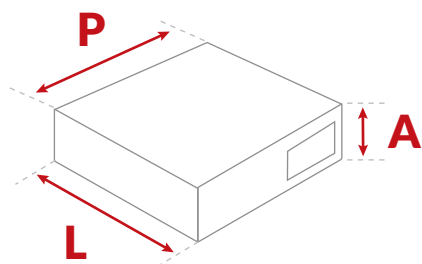

Modelos/Models/Modelos
0.9 m, 1.2 m

	PA-6100-30-06-DP	PA-6100-33-09-DP	PA-6100-35-12-DP
Material Material/Material	Papelão/Cardboard/Cartón		
Altura Height/Altura	32 cm	37,6 cm	42,5 cm
Largura Width/Ancho	74 cm	100 cm	132 cm
Profundidade Depth/Ancho	75 cm	101 cm	132 cm
Volume Volume/Volumen	0,178 m ³	0,380 m ³	0,730 m ³
Peso embalado Packed weight/Peso embalado	7 kg	13,5 kg	39 kg



Tecnologia para enlaces profissionais
Technology for professional links
Tecnología para enlaces profesionales

Transformando ideias em futuro
Transforming ideas into future
Transformando ideas en futuro

+55 54 3201.1903 | vendas@algcom.com.br

Ernesto Zanrosso, 3440 | Caxias do Sul - RS | Brasil | www.algcom.com.br

